

THIEME Zerspanen
Spannen
Messen

bedrunka+hirth

Workplace up to date – mehr Raum zum Arbeiten

2021
NEUHEIT
ZUBEHÖR MULTI-WAND-AUFBAU

+4,6%
Befristeter
Material-
Teuerungszuschlag

» 01.04.2021

Schwenkrahmen

Aluprofil-Strebe

Montage-Fix

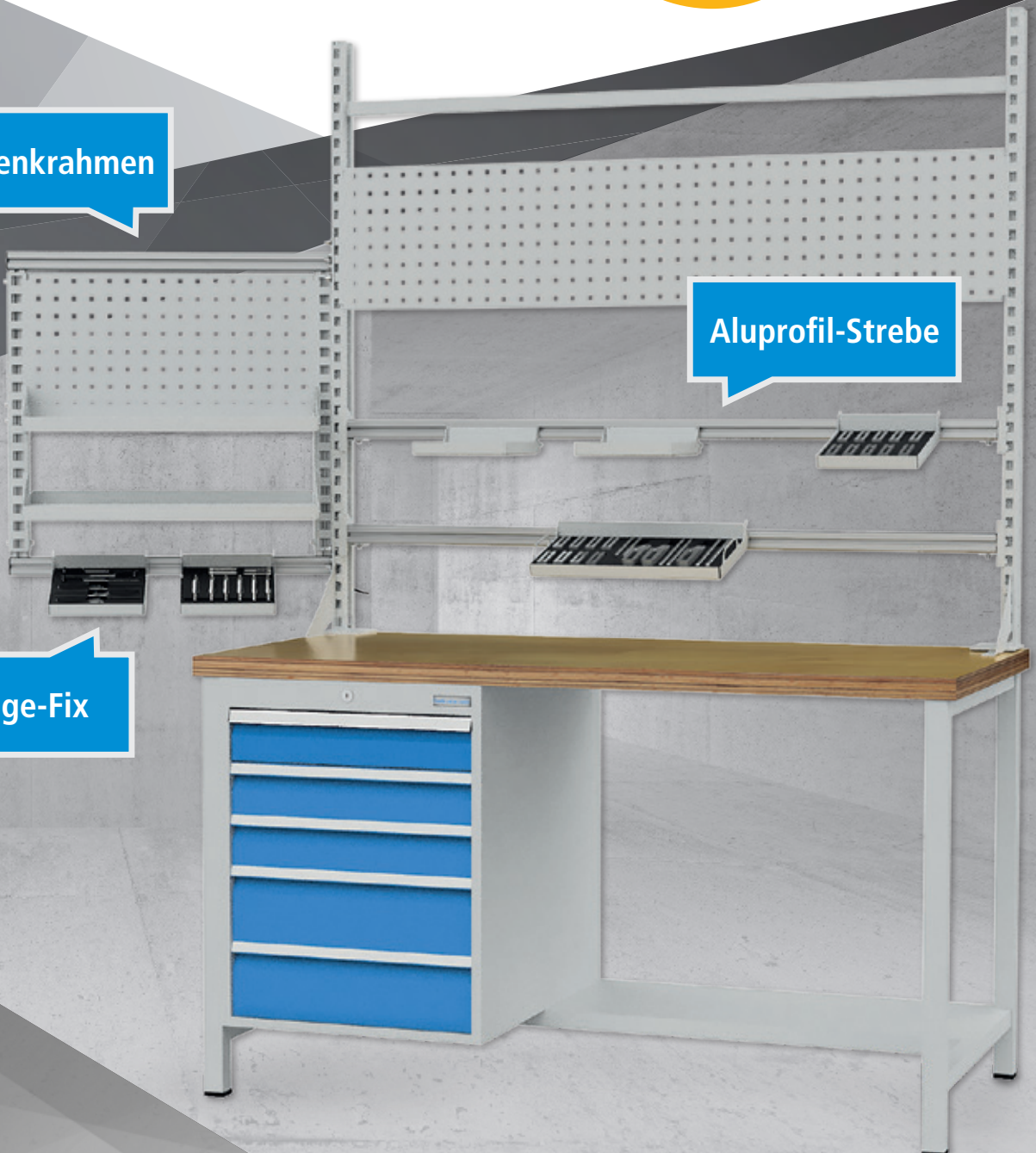

Zusammensetzung des Schwenkrahmens zur Befestigung an der Multi-Wand

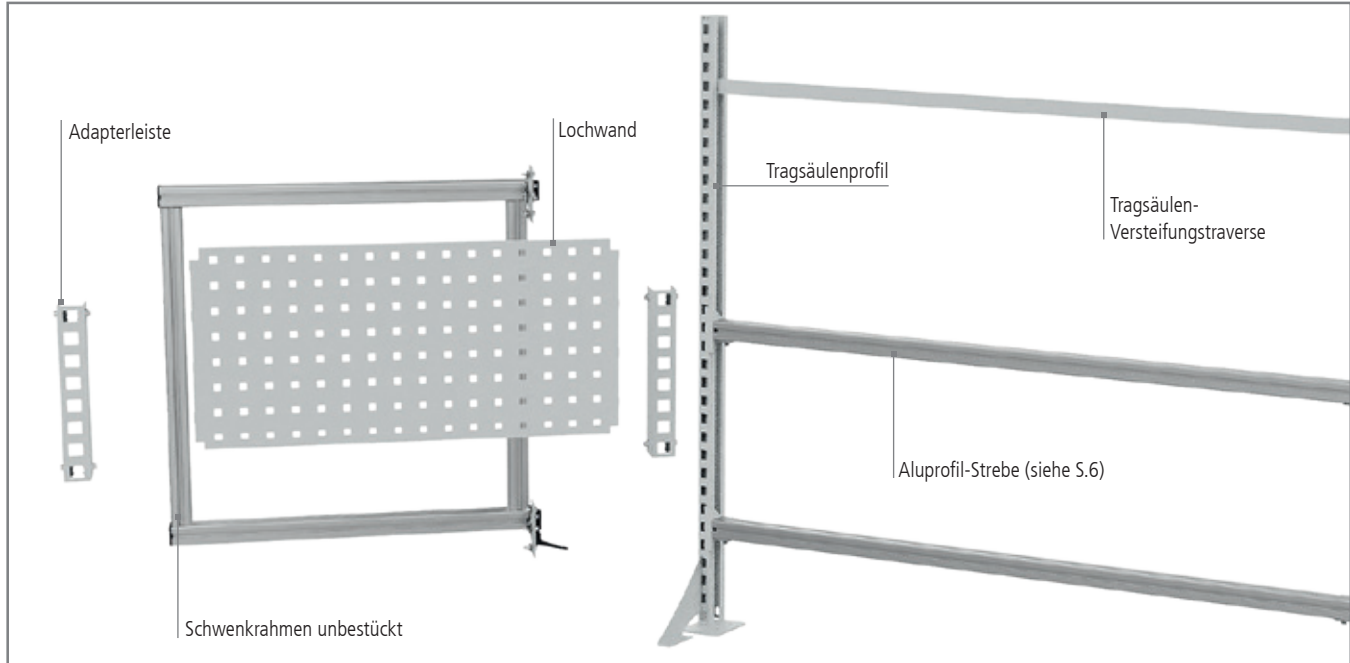

Der Schwenkrahmen kann ab einer Tischbreite von 1250 mm verwendet werden.



Tragsäulenprofil 30 x 60 mm

- Es wird 1x Tragsäule rechts und 1 x Tragsäule links benötigt, um die Tragsäulen-Versteifungstraverse zu befestigen
- Für die Montage auf 2 Meter-Arbeitsflächen wird 3 x Tragsäule benötigt (2 x linke und 1 x rechte Tragsäule)
- Verstärkt durch U-Profilrohr
- Geeignet zur Montage auf Arbeitsplatte ab 40 mm
- Montagemöglichkeiten bei geringerer Plattenstärken auf Anfrage

Art.-Nr.	Höhe in mm	Preis in €
03.935.125.240	1250 links	75,85
03.935.125.140	1250 rechts	75,85



Tragsäulen-Versteifungstraverse

- Zwingend erforderlich beim Einsatz eines Schwenkrahmens

Art.-Nr.	Breite in mm (Feldgröße)	Preis in €
03.935TR125	1250	35,00
03.935TR150	1500	37,00
03.935TR175	1750	39,00
03.935TR200-2	Besteht aus 2 x 950 mm Traverse (für 2000 mm Multi-Wand)	66,00

Weitere Anbauteile wie Fachböden, Magnetwände oder Energieleisten finden Sie im Gesamtkatalog ab Seite 261

Schwenkrahmen bestückt

Wird seitlich links oder rechts an der Tragsäule mit 2 x Schanier befestigt. Schwenkbar durch Scharniere



Schwenkrahmen bestückt

- 1 x Lochwand
- 2 x Fachboden 220 mm tief, neigbar
- 4 x Adapterleiste

Art.-Nr.	Maße in mm (B x T x H)	Preis in €
07.98.7071	700 x 700 x 40	399,15



Schwenkrahmen bestückt

- 2 x Aluprofil-Strebe
- 3 x Montage-Fix 200 x 200 x 25 mm
- 1 x Montage-Fix 400 x 200 x 25 mm
- Montage-Fix gerade oder geneigt einsetzbar

Art.-Nr.	Maße in mm (B x T x H)	Preis in €
07.98.7072	700 x 700 x 40	313,00



Schwenkrahmen bestückt

- 1 x Magnetwand
- 1 x Lochwand
- 4 x Adapterleiste
- 1 x Montage-Fix 400 x 200 x 25 mm
- Montage-Fix gerade oder geneigt einsetzbar

Art.-Nr.	Maße in mm (B x T x H)	Preis in €
07.98.7073	700 x 700 x 40	327,73



Schwenkrahmen bestückt

- 1 x Lochwand
- 1 x Fachboden 220 mm tief, neigbar
- 4 x Adapterleiste
- 2 x Montage-Fix 200 x 200 x 25 mm
- Montage-Fix gerade oder geneigt einsetzbar

Art.-Nr.	Maße in mm (B x T x H)	Preis in €
07.98.7074	700 x 700 x 40	369,15

Schwenkrahmen an der Tragsäule, individuelle Bestückung

Wird seitlich links oder rechts an der Tragsäule befestigt
Schwenkbar durch Scharniere



Schwenkrahmen leer

- Wird seitlich links oder rechts an der Tragsäule mit 2 x Scharnier befestigt
- Schwenkbar durch Scharniere
- Standard Multi-Wand-Zubehör kann mit Hilfe von Adapterleisten eingehängt werden



Art.-Nr.	Maße in mm (B x T x H)	Preis in €
07.98.7070	700 x 700 x 40	152,00

Aluprofil-Strebe

- Wird zwischen dem Schwenkrahmen im Aluminium-Profil fixiert

Art.-Nr.	Maße in mm (B x T x H)	Preis in €
07.98.7080-1	620 x 40 x 40	42,00



Adapterleiste mit Verschraubung

- Wird an Aluprofil montiert
- Adaptiert bisherige Multi-Wand-Artikel an Aluprofil – System
- Für Lochwände, Magnetwände und Standard Fachböden erforderlich



Art.-Nr.	Maße in mm (B x T x H)	Preis in €
07.98.7069	44,5 x 50 x 300	19,00

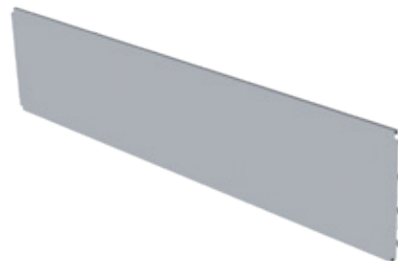

Magnetwand Adapterleiste wird zwingend benötigt

Art.-Nr.	Maße in mm (B x T x H)	Preis in €
03.983.07SR	700 x 20 x 302	23,58



Fachboden

Adapterleiste wird zwingend benötigt

- Verstellbar in Neigung und Höhe
- Neigung 0°, 10° und 20°, inkl. Abrollrand



Art.-Nr.	Maße in mm (B x T x H)	Preis in €
03.907.220SR	700 x 220 x 20	62,00

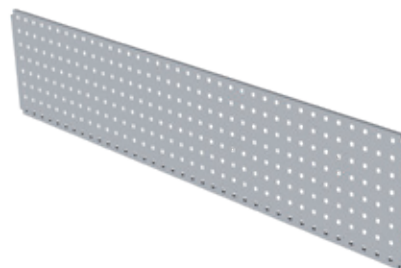

Lochwand

Adapterleiste wird zwingend benötigt

- Raster 10x10 mm, 38 mm Lochabstand

Art.-Nr.	Maße in mm (B x T x H)	Preis in €
03.983.101SR	700 x 20 x 302	47,15

Schwenkrahmen auf der Arbeitsplatte

Schwenkrahmen zur Befestigung auf der Arbeitsplatte
Schwenkbar durch Schwenkarm

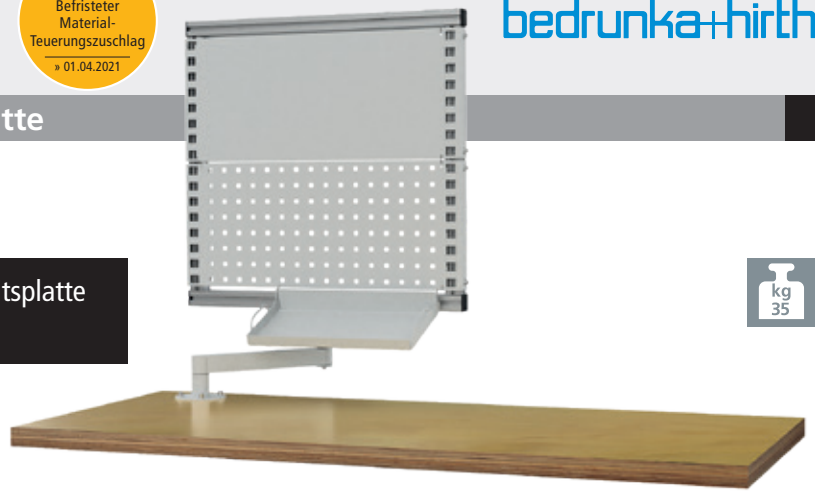

Schwenkrahmen leer, zur Befestigung auf der Arbeitsplatte, schwenkbar

- Inkl. Schwenkarm und Schwenkarmhalter
- Standard Multi-Wand-Zubehör kann mit Hilfe von Adapterleisten eingehängt werden, siehe Seite 4

Art.-Nr.	Maße in mm (B x T x H)	Preis in €
07.98.8010	700 x 700 x 40	239,00

Drehrahmen leer, zur Befestigung auf der Arbeitsplatte

- Inkl. Schwenkarmhalter
- Standard Multi-Wand-Zubehör kann mit Hilfe von Adapterleisten eingehängt werden, siehe Seite 4

Art.-Nr.	Maße in mm (B x T x H)	Preis in €
07.98.8020	700 x 700 x 40	199,00

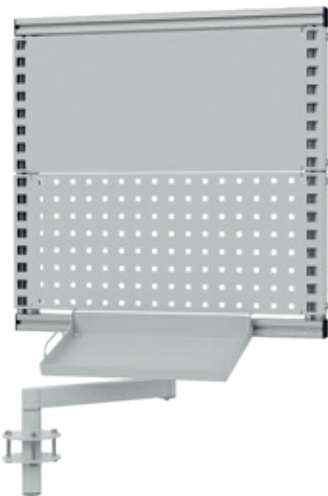

Schwenkrahmen bestückt, zur Befestigung auf der Arbeitsplatte, schwenkbar

- Inkl. Schwenkarm und Schwenkarmhalter
- 1 x Magnetwand
- 1 x Lochwand
- 4 x Adapterleiste
- 1 x Montage-Fix 400 x 200 x 25 mm
- Montage-Fix gerade oder geneigt einsetzbar

Art.-Nr.	Maße in mm (B x T x H)	Preis in €
07.98.8011	700 x 700 x 40	401,73

Drehrahmen bestückt, zur Befestigung auf der Arbeitsplatte

- Inkl. Schwenkarmhalter
- 3 x Fachboden 220 mm tief, neigbar
- 4 x Adapterleiste

Art.-Nr.	Maße in mm (B x T x H)	Preis in €
07.98.8021	700 x 700 x 40	461,00

Zusammensetzung der Aluprofil-Strebe zur Befestigung an der Multi-Wand

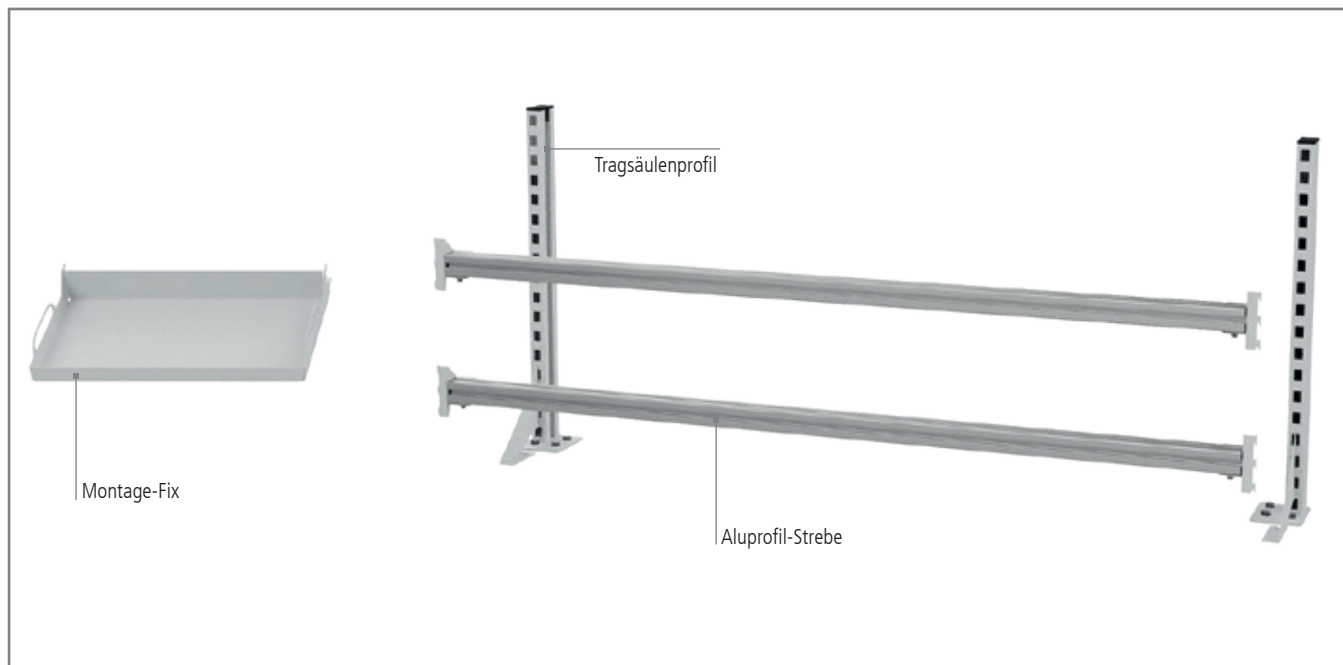

Tragsäulenprofil 30 x 60 mm

- Es wird 1x Tragsäule rechts und 1 x Tragsäule links benötigt, um die Aluprofil-Strebe zu befestigen
- Für die Montage auf 2 Meter-Arbeitsflächen wird 3 x Tragsäule benötigt (2 x linke und 1 x rechte Tragsäule)
- Verstärkt durch U-Profilrohr
- Geeignet zur Montage auf Arbeitsplatte ab 40 mm
- Montagemöglichkeiten bei geringerer Plattenstärken auf Anfrage

Art.-Nr.	Höhe in mm	Preis in €
03.935.125.240	1250 links	75.85
03.935.125.140	1250 rechts	75.85

Aluprofil-Strebe

- Zum Einhängen an Tragsäule
- An die Aluprofil-Strebe können Montage-Fix Wannen eingehängt werden
- Inkl. 2 x Adapter
- 40 kg Gesamttragkraft



Art.-Nr.	Maße in mm (B x T x H)	Preis in €
07.98.7080	700 x 40 x 40	37,00
07.98.7081	1000 x 40 x 40	40,00
07.98.7082	1250 x 40 x 40	43,00
07.98.7083	1500 x 40 x 40	48,00
07.98.7084	1750 x 40 x 40	50,00
07.98.7085	Für Breite 2000 mm, besteht aus 2 x Aluprofil-Strebe 1000 x 40 x 40	90,00

Montage-Fix

Montage-Fix



- Stecksystem für Aluprofile
- Schnelle und flexible Anbringung in der Nut der Aluminiumprofile
- Einfache Handhabung
- Vielseitige Arbeitsplatzgestaltung
- Nach Gebrauch schnell und einfach verstaubar
- 12 kg Tragkraft je Wanne

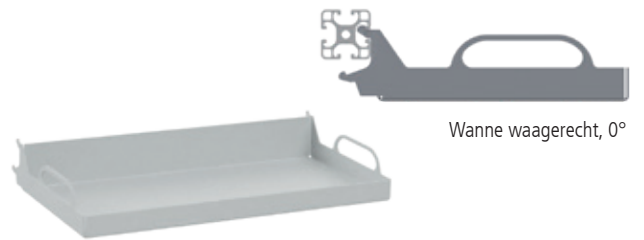
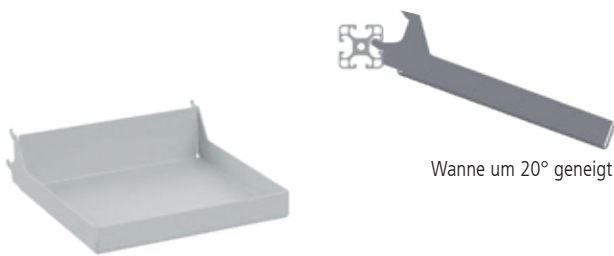

Montage-Fix 2 stufig

- Wanne wird mit Haken im Profil eingehängt
- 0° waagrecht (oberer Haken)
- 20° geneigt (unterer Haken)
- Ideal für bestückte Werkzeugeinsätze, Riffelgummi oder als Halter für Kunststoff-Boxen, Schrauben und kleine Montageteile

Art.-Nr.	Maße in mm (B x T x H)	Preis in €
07.98.7090	200 x 200 x 25	16,00

Montage-Fix 2 stufig mit Haltegriff

- Wanne wird mit Haken im Profil eingehängt
- 0° waagrecht (oberer Haken)
- 20° geneigt (unterer Haken)
- Ideal für bestückte Werkzeugeinsätze, Riffelgummi oder als Halter für Kunststoff-Boxen, Schrauben und kleine Montageteile

Art.-Nr.	Maße in mm (B x T x H)	Preis in €
07.98.7091	400 x 200 x 25	29,00



Die Montage-Fix Wanne mit Griffen ist perfekt um Inletts oder Werkzeuge in einer Schublade zu lagern und diese bei Bedarf griffbereit in die Aluprofil-Strebe einzuhängen.

Multi-Wand-Aufbau und Kastenwerkbank

Weiteres Zubehör, wie Obergestelle, Beleuchtung und Energiekanäle finden Sie in unserem Gesamtkatalog ab Seite 259



Multi-Wand-Aufbau

Schwenkrahmen bestückt

- 1 x Lochwand
- 2 x Fachboden 220 mm tief, neigbar
- 4 x Adapterleiste
- 2 x Montage-Fix 200 x 200 x 25 mm

Multi-Wand bestückt

- 2 x Tragsäule 1250 mm
- 1 x Lochwand
- 2 x Aluminium-Profil Strebe
- 3 x Montage-Fix 200 x 200 x 25 mm
- 1 x Montage-Fix 400 x 200 x 25 mm
- 1 x Tragsäulen-Traverse 1500 mm

Art.-Nr.	Maße in mm (B x H)	Preis in €
07.98.74	2300 x 1250	848,20

Standardfarben

- Umweltfreundliche Pulverbeschichtung in 15 Standardfarben, Zweifarbenlackierung der Standardfarbtöne **ohne Mehrpreis**
- **Bitte geben Sie bei der Bestellung immer die Farbe an.**
- **Ohne Farbangaben liefern wir standardmäßig:**
Gehäuse RAL 7035 lichtgrau und Blenden RAL 5012 lichtblau



Kastenwerkbank R 18-24

- Links: 5 x Schublade
- Rechts: 1 x halber Fachboden
- Schubladennutzmaß: 450 x 600 mm
- Schubladen-Vollauszug (VA) 100 %, 100 kg Tragkraft
- Arbeitsplatte Buche Multiplex, 1500 x 750 x 40 mm
- NiveaueausgleichsfüÙe
- Zylinderschloss mit zwei Schlüsseln



Art.-Nr.	Maße in mm (BxTxH)	Preis in €
03.14.24-LV	1500 x 750 x 859	959,40

RAL 1023 Verkehrsgelb	RAL 5002 Ultramarinblau	RAL 7016 Anthrazitgrau
RAL 3003 Rubinrot	RAL 5005 Signalblau	RAL 7040 Fenstergrau
RAL 3020 Verkehrsrot	RAL 5010 Enzianblau	RAL 7035 Lichtgrau
RAL 6018 Gelbgrün	RAL 5012 Lichtblau	RAL 9005 Tiefschwarz
RAL 6011 Resedagrün	RAL 5013 Kobaltblau	RAL 9010 Reinweiß

Ihr Ansprechpartner

THIEME Zerspanen
Spannen
Messen

Königsfelder Str. 33
58256 Ennepetal

Tel.: 0 23 33 / 97 86-0
Fax: 0 23 33 / 97 86-49

<https://thieme-werkzeuge.de>
info@thieme-werkzeuge.de